

Производитель оставляет за собой право вносить изменения в продукт, выпускать обновления прошивки и обновлять данное руководство в любое время. Посетите сайт [yokamura.ru](http://yokamura.ru) или проверьте приложение, чтобы загрузить последние пользовательские материалы. Вы должны установить приложение, активировать самокат и получить последние обновления и инструкции по безопасности.



## Руководство пользователя

# i8 Moto

## Содержание

1 Безопасность при езде	02
2 Товарная накладная	04
3 Диаграмма	05
4 Сборка самоката	06
5 Первая поездка	07
6 Зарядка	08
7 Учимся ездить	08
8 Предупреждения	10
9 Складывание и переноска	14
10 Обслуживание	15
11 Характеристики	16
12 Сертификаты	20
13 Торговая марка и юридическое заявление	20
14 Связаться с нами	21

## Благодарим за выбор самоката Yokamura!

Благодарим вас за выбор самоката Yokamura!

Ваш самокат - это продукт для отдыха с мобильным приложением, которое позволяет вам общаться с другими гонщиками.

Наслаждайтесь поездкой и общайтесь с гонщиками со всего мира!

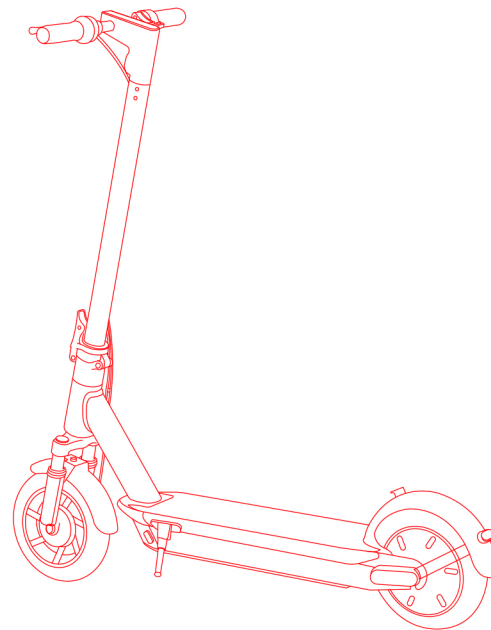

# 1 Безопасность при езде

1. Самокат - это продукт для отдыха. Прежде чем овладеть навыками езды, нужно потренироваться. Yokamura не несёт ответственности за любые травмы или ущерб, вызванные неопытностью гонщика или несоблюдением инструкций в этом документе.
2. Пожалуйста, поймите, что вы можете снизить риск, следуя всем инструкциям и предупреждениям в этом руководстве, но вы не можете устранить все риски. Помните, что когда вы едете на самокате, вы рискуете получить травму из-за потери управления, столкновений и падений. При входе в общественные места всегда соблюдайте местные законы и правила. Как и в случае с другими автомобилями, более высокие скорости требуют большего тормозного пути. Внезапное торможение на поверхностях с низким сцеплением может привести к пробуксовке колеса или падению. Будьте осторожны и всегда соблюдайте безопасное расстояние между вами и другими людьми или транспортными средствами во время езды. Будьте бдительны и снижайте скорость при входе в незнакомые места
3. Всегда надевайте шлем во время езды. Используйте одобренный шлем для велосипеда или скейтборда, который хорошо сидит с ремнем для подбородка и обеспечивает защиту затылка.
4. Не пытайтесь совершить первую поездку в местах, где вы можете столкнуться с детьми, пешеходами, домашними животными, транспортными средствами, велосипедами или другими препятствиями и потенциальными опасностями.
5. Уважайте пешеходов, всегда уступая дорогу. По возможности проезжайте слева. При приближении к пешеходу спереди держитесь правой стороны и снижайте скорость. Избегайте напуганных пешеходов. При приближении сзади заявите о себе и при прохождении снизьте скорость до скорости ходьбы. Пожалуйста, соблюдайте местные законы и правила дорожного движения, если ситуация другая.
6. В местах, где не действуют законы, соблюдайте правила техники безопасности, изложенные в данном руководстве. Yokamura не несёт ответственности за любой материальный ущерб, телесные повреждения / смерть, несчастные случаи или юридические споры, вызванные нарушением инструкций по безопасности.
7. Не позволяйте никому кататься на вашем самокате самостоятельно, если они внимательно не прочитали это руководство и не выполнили руководство для нового райдера в приложении. Вы несете ответственность за безопасность новых гонщиков. Помогайте новым гонщикам, пока они не освоятся с основными функциями самоката. Убедитесь, что каждый новый гонщик носит шлем и другое защитное снаряжение.
8. Перед каждой поездкой проверяйте, нет ли ослабленных креплений и поврежденных деталей. Если самокат издает необычные звуки или подает сигнал тревоги, немедленно прекратите катание. Проведите диагностику своего самоката с помощью приложения Segway-Yokamura и позвоните своему дилеру / дистрибьютору для обслуживания.
9. Будьте начеку! Сканируйте как далеко впереди, так и перед своим самокатом - ваши глаза - ваш лучший инструмент для безопасного обхода препятствий и поверхности с низким сцеплением (включая, помимо прочего, влажную землю, рыхлый песок, рыхлый гравий и лед).

10. Чтобы снизить риск получения травмы, вы должны прочитать и соблюдать все примечания «ВНИМАНИЕ» и «ПРЕДУПРЕЖДЕНИЕ» в этом документе. Не ездите на небезопасной скорости. Ни при каких обстоятельствах нельзя ездить по дорогам с автотранспортом. Производитель рекомендует райдеру быть старше 14 лет. Всегда соблюдайте эти инструкции по безопасности:

А. Людям, которым не следует кататься на самокате, относятся:

- Лица, находящиеся в состоянии алкогольного или наркотического опьянения.
- Любой, кто страдает болезнью, которая подвергает их опасности, если они занимаются тяжелой физической активностью.

- Любой, у кого есть проблемы с балансом или моторикой, которые мешают им поддерживать баланс.

- Любой, чей вес выходит за указанные пределы (см. Технические характеристики).

- Беременные женщины.

- Гонщики младше 18 лет должны ездить под присмотром взрослых.

- Соблюдайте местные законы и правила при использовании этого продукта. Не ездите там, где это запрещено местными законами.

- Чтобы ездить безопасно, вы должны четко видеть то, что находится перед вами, и вас должны четко видеть другие.

- Не ездите по снегу, под дождем, по мокрым, грязным, обледенелым или скользким дорогам по любой причине. Не проезжайте через препятствия (песок, гравий или палки). Это может привести к потере равновесия или сцепления и может вызвать падение.

11. Не пытайтесь заряжать самокат, если зарядное устройство или розетка намочены.

12. Как и в случае с любым другим электронным устройством, при зарядке используйте сетевой фильтр, чтобы защитить самокат от повреждений из-за скачков напряжения и скачков напряжения. Используйте только зарядное устройство из комплекта поставки. Не используйте зарядное устройство от других моделей продукта.

13. Используйте только одобренные Yokamura детали и аксессуары. Не модифицируйте свой самокат. Модификации вашего самоката могут помешать работе самоката, могут привести к серьезным травмам и / или повреждению, а также могут привести к аннулированию Ограниченной гарантии.

## 2 Товарная накладная

Собранный самокат

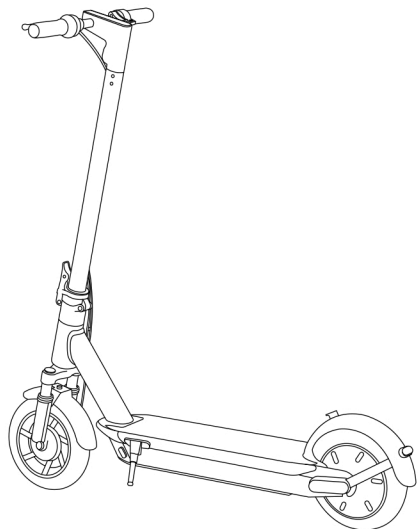

Пользовательские материалы



Комплектация



Распаковывая самокат, убедитесь, что перечисленные выше элементы входят в комплект. Если у вас отсутствуют какие-либо компоненты, обратитесь к вашему дилеру / дистрибьютору или в ближайший сервисный центр (см. Контакты в руководстве пользователя). Убедившись, что все компоненты присутствуют и находятся в хорошем состоянии, вы можете собирать свой новый самокат.

Пожалуйста, сохраните коробку и упаковочные материалы на случай, если вам понадобится отправить свой самокат в будущем.

Не забудьте выключить самокат и отсоединить шнур питания перед сборкой, установкой аксессуаров или чисткой мейнфрейма.

## 3 Диаграмма



Панель управления и Кнопка Питания

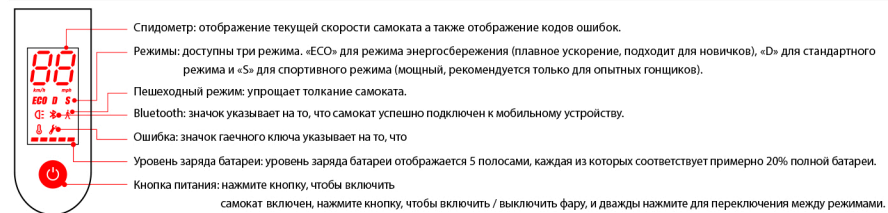

## 4 Сборка самоката

1. Разложите шток руля и закрепите его. Затем разверните подставку, чтобы поддержать самокат.

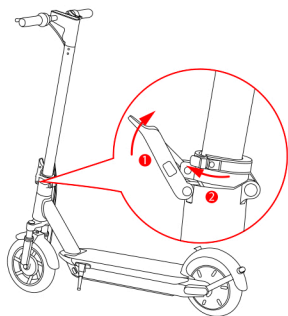

2. Плотно соедините провода внутри ручки и штока. Наденьте ручку на шток. Помните о правильной ориентации.

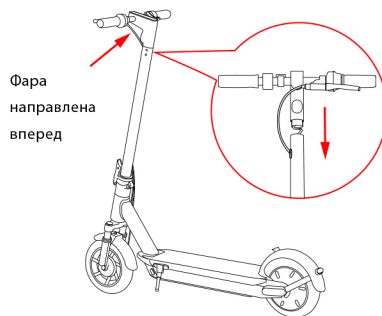

3. Установите шесть винтов (по два с каждой стороны) с помощью прилагаемого шестигранного ключа.

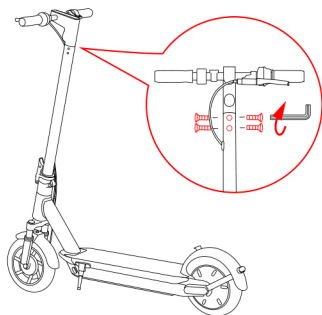

4. Убедитесь, что ваш самокат можно включать и выключать.

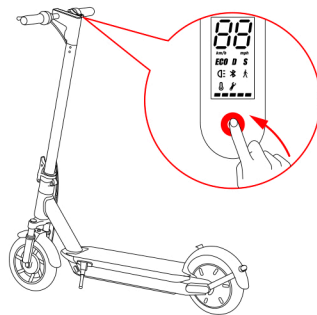

## 5 Первая поездка

**▲** При обучении катанию на самокате существует риск для безопасности. Перед первой поездкой вы должны прочитать Правила безопасности при езде через приложение.

В целях вашей безопасности ваш новый самокат не активируется и иногда издает звуковой сигнал после включения питания. Пока он не активирован, самокат поддерживает очень низкую скорость езды и не может использоваться в полной мере. Установите приложение на свое мобильное устройство (с Bluetooth 4.0 или выше), подключитесь к самокату с помощью Bluetooth и следуйте инструкциям приложения, чтобы активировать самокат и насладиться полной производительностью.

Скачайте KCQ Scooter приложение.

Установите приложение и зарегистрируйтесь / войдите.

- 2 Включите самокат. Мигающий значок Bluetooth указывает, что самокат ожидает подключения.

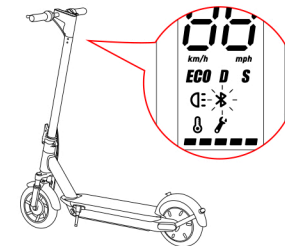
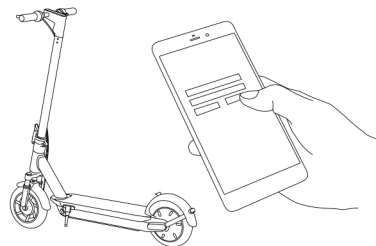

- 3 Щелкните «Автомобиль» «Поиск автомобиля», чтобы подключиться к самокату. Самокат подаст звуковой сигнал, когда соединение будет успешным. Значок Bluetooth перестанет мигать и останется гореть.

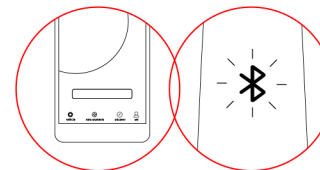

- 4 Следуйте инструкциям приложения, чтобы активировать самокат и научиться безопасно ездить. Теперь вы можете начать использовать свой самокат, проверять статус в приложении и взаимодействовать с другими пользователями. Радоваться, веселиться!

## 6 Зарядка



Советы по зарядке



Откройте зарядную крышку порта.



Вставьте зарядную вилку.

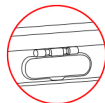

По завершении закройте крышку порта зарядки.

### ▲ ПРЕДУПРЕЖДЕНИЕ

Не заряжайте, если порт зарядки или шнур питания намочили.

Не заряжайте и не используйте аккумулятор, если он поврежден или виден след воды.

Когда зарядка не выполняется, закройте крышку порта зарядки.

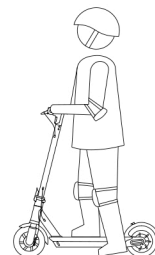

2. Встаньте на подножку одной ногой и оттолкнитесь другой, чтобы начать скольжение.

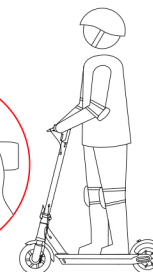
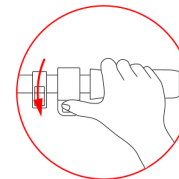

3. Поставьте вторую ногу на подставку для ног, чтобы обе ноги были устойчивы. Нажмите на дроссель правой рукой, чтобы ускориться, когда вы уравновешены. Обратите внимание: для вашей безопасности двигатель не будет включен, пока самокат не достигнет 1,86 миль / ч (3 км / ч).

## 7 Учимся ездить

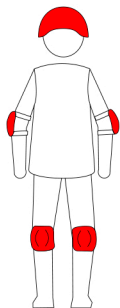

Надевайте одобренный шлем и другое защитное снаряжение, чтобы минимизировать возможные травмы.

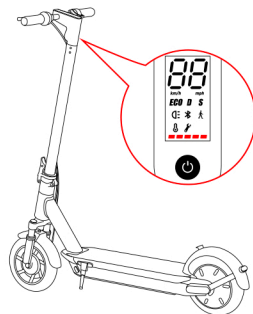

1. Включите самокат и проверьте индикатор уровня мощности. Зарядите самокат, если уровень заряда батареи низкий.

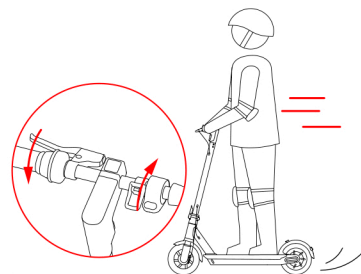

4. Сбавьте скорость, отпустив дроссель; и тормозить нажатием на тормозной рычаг.

### ▲ ПРЕДУПРЕЖДЕНИЕ

При резком торможении вы рискуете получить серьезную травму из-за потери сцепления и падения. Поддерживайте умеренную скорость и остерегайтесь потенциальных опасностей.

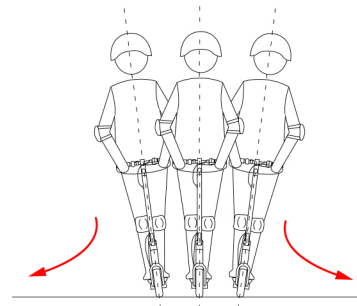

5. Для поворота перенесите вес тела и слегка поверните ручку.

## 8 предупреждения

**▲ ПРЕДУПРЕЖДЕНИЕ**  
Несоблюдение этих инструкций может привести к серьезной травме.



**▲** НЕ ездить на самокате под дождем.  
НЕ Мокнуть.



**▲** ЗАПРЕЩАЕТСЯ преодолевать лежачие полицейские, пороги или другие неровности на **ВЫСОКОЙ СКОРОСТИ**.

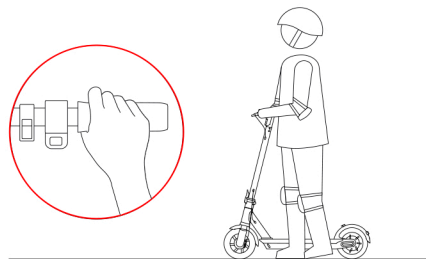

**▲** НЕ нажимайте на педаль газа при ходьбе с самокатом.

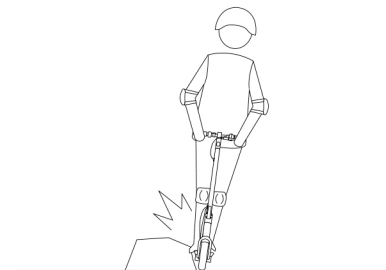

**▲** Избегайте попадания препятствий на шину / колесо.

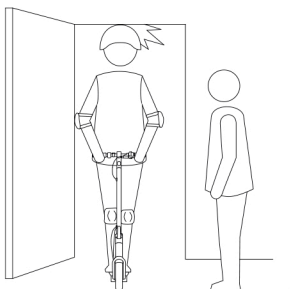

**▲** Следите за головой, проходя через дверные проемы.

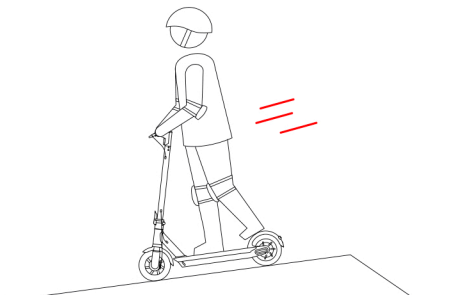

**▲** Не ставьте ноги на заднее крыло.

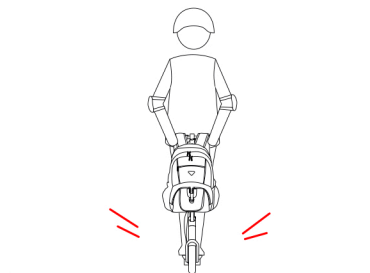

**▲** ЗАПРЕЩАЕТСЯ переносить тяжелые предметы на руле.



**▲** НЕ катайтесь на самокате с только одной ногой.

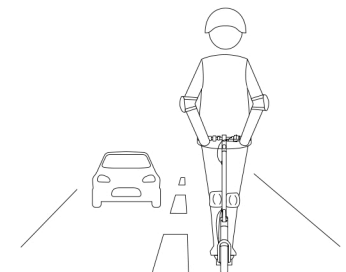

**!** ЗАПРЕЩАЕТСЯ ездить по дорогам общего пользования, автомагистралям или шоссе.

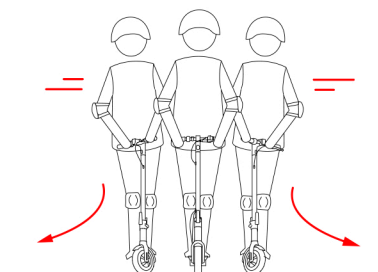

**!** ЗАПРЕЩАЕТСЯ резко поворачивать ручку при движении на высокой скорости.

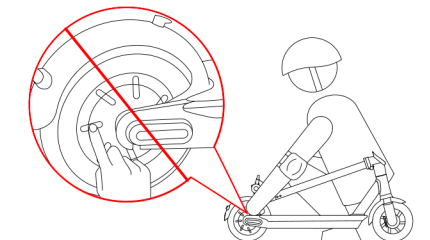

**!** ЗАПРЕЩАЕТСЯ прикасаться к мотор-ступице после катания,

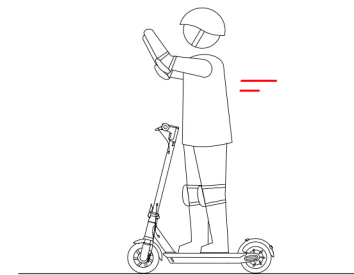

**!** НЕ убирайте руки с руля во время езды. Не катайтесь только одной рукой.



**!** ЗАПРЕЩАЕТСЯ кататься по лужам или другим водоемам.

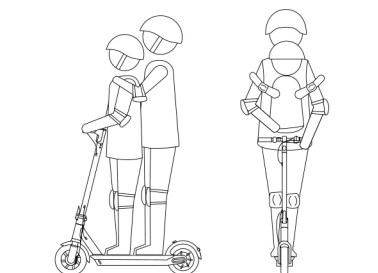

**!** Самокат для одного гонщика только. Не перевозите пассажиров. Не носите ребенка. Не катайтесь во время беременности.

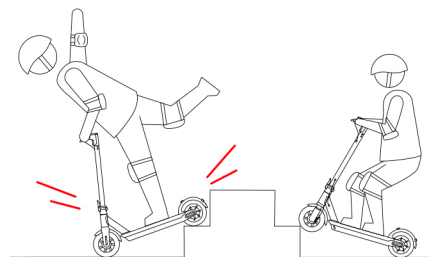

**!** ЗАПРЕЩАЕТСЯ подниматься и спускаться по лестнице и не перепрыгивать через препятствия.

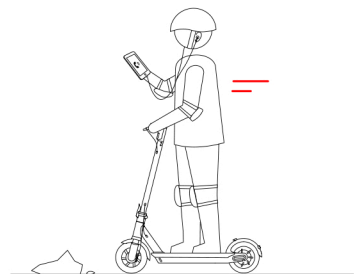

**!** Не используйте мобильный телефон и не надевайте наушники при работе с самокатом.

**ПРЕДУПРЕЖДЕНИЕ**  
Всегда держите обе руки на руле, иначе вы рискуете получить серьезную травму из-за потери равновесия и падения.



## 9 Складывание и переноска

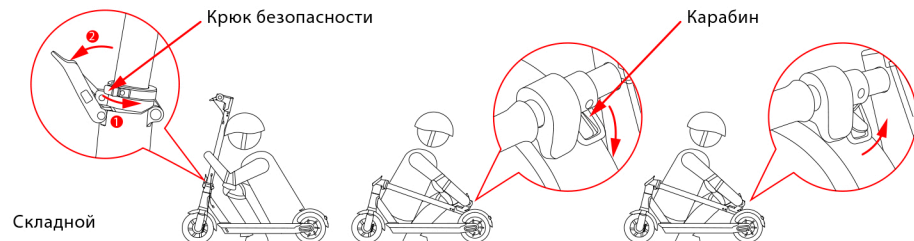

Складной

Выключите свой самокат. Поверните предохранительный крюк против часовой стрелки и откройте рычаг быстрой разблокировки.

Совместите карабин и пряжку и зацепите их.

Отсоедините карабин от пряжки. Сложите шток руля вверх, закройте рычаг быстрой разблокировки и поверните крюк безопасности по часовой стрелке.

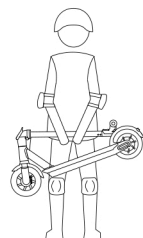
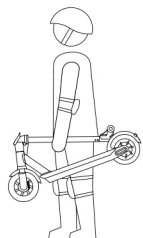

Грузоподъемность

Когда самокат сложен, поднимите его за шток для переноски.

## 10 Техническое обслуживание

### Очистка и хранение

Используйте мягкую влажную ткань, чтобы протереть корпус. Трудно удаляемую грязь можно очистить зубной щеткой и зубной пастой, а затем протереть мягкой влажной тканью.

### ПРИМЕЧАНИЕ

Не мойте самокат спиртом, бензином, ацетоном или другими едкими / летучими растворителями. Эти вещества могут повредить внешний вид и внутреннюю структуру вашего самоката. Не мойте самокат с помощью моечной машины или шланга.

### ▲ ПРЕДУПРЕЖДЕНИЕ

Перед очисткой убедитесь, что самокат выключен, шнур питания отключен, а резиновая заглушка на порте зарядки плотно закрыта; в противном случае вы можете повредить электронные компоненты.

Храните самокат в прохладном сухом месте. Не храните его на открытом воздухе в течение длительного времени. Воздействие солнечного света и экстремальных температур (как высоких, так и низких) ускоряет процесс старения пластиковых компонентов и может сократить срок службы батареи.

### Давление в шинах

Накачайте шины до 32–37 фунтов на квадратный дюйм. Надуйте обе шины одинаково.

### Обслуживание аккумуляторной батареи

Не храните и не заряжайте аккумулятор при температуре, превышающей указанные пределы (см. Технические характеристики). Не протыкайте аккумулятор. Обратитесь к местным законам и постановлениям относительно переработки и / или утилизации батарей.

Аккумулятор в хорошем состоянии может работать даже после многих миль езды. Заряжайте аккумулятор после каждой поездки и старайтесь не разряжать аккумулятор полностью. При использовании при комнатной температуре (70 ° F [22 ° C]) диапазон и производительность батареи самые лучшие; тогда как его использование при температуре ниже 32 ° F (0 ° C) может снизить дальность действия и производительность. Обычно при -4 ° F (-20 ° C) диапазон может быть вдвое меньше, чем у того же аккумулятора при 70 ° F (22 ° C). Диапазон заряда батареи восстановится при повышении температуры. Более подробная информация доступна в приложении.

### ПРИМЕЧАНИЕ

Обычно полностью заряженный аккумулятор должен сохранять заряд 120–180 дней. Маломощный аккумулятор должен сохранять заряд в течение 30–60 дней. Не забывайте заряжать аккумулятор после каждого использования. Полная разрядка аккумулятора может привести к необратимому повреждению аккумулятора. Электроника внутри батареи фиксирует состояние заряда-разряда батареи; Ограниченная гарантия не распространяется на повреждения, вызванные чрезмерной или недостаточной зарядкой.

### ▲ ПРЕДУПРЕЖДЕНИЕ

Не пытайтесь разобрать аккумулятор. Не касайтесь контактов аккумулятора. Не разбирайте и не протыкайте корпус. Держите контакты аккумулятора подальше от металлических предметов, чтобы предотвратить короткое замыкание. Риск возгорания и поражения электрическим током. Нет деталей, обслуживаемых пользователем. Не заряжайте и не используйте аккумулятор, если он поврежден или виден след воды.

### ▲ ПРЕДУПРЕЖДЕНИЕ

Не катайтесь, когда температура окружающей среды выходит за пределы рабочей температуры машины (см. Технические характеристики), потому что низкая / высокая температура ограничивает максимальную мощность / крутящий момент. Это может привести к травмам или повреждению имущества из-за скольжения или падения.

## 11 Технические характеристики

	Пункт	i8 moto
Основные	Страна производитель	Китай
	Возрастная группа	Взрослая
	Вес	18 кг
	Максимальная нагрузка	120 кг
	Материал рамы	Алюминий
	Год выпуска	2020
	Максимальная скорость	45 км/ч
	Дистанция пробега	60 км.
	Рек. предельная скорость	35 км/ч
	Вид шины	Пневматическая
	Передний / Задний свет	Светодиодный фонарь
	Время зарядки	7 час.
	Время складывания	15 сек
	Гарантийный срок	12 мес
Мотор колесо	Колесный диск	Неразборный
	Размер покрышки	60/70-6.5
	Тип покрышки	Пневматическая, шоссейная, камерная
	Давление в колёсах	Вес до 70 кг. - 37 psi, 2.5 атм., 70 - 90 кг. - 44 psi, 3 атм., 90 - 110 кг. - 51 psi, 3.5 атм., Более 110 кг. - 59 psi, 4 атм.)
	Ширина покрышки	6 см
	Максимальная нагрузка на одно колесо	100 кг.
	Ширина магнитов	3 см
	Количество магнитов	30 шт
	Датчики холла	Есть
	Электродвигатель	Асинхронный, бесщёточный, 500W
Батарея	Датчик температуры батареи	Нет
	Bluetooth батареи	Нет
	Емкость батареи	720 Wh
	Элементы батареи	54,6V
	Максимальное напряжение	32650
	Минимальное напряжение	38,8V

	Пункт	i8 moto
	BMS батареи	Без балансировочной платы
	Функции BMS	Перегрев, короткое замыкание, перегрузка по току и защита от чрезмерного заряда
Рулевая стойка	Рулевая колонка	Фиксируется в сложенном состоянии (можно поднимать самокат используя её как ручку для переноски)
	Рулевая стойка	Не регулируется по высоте
	Ширина руля	48 см
Пользовательские характеристики	Дорожный просвет	8 см
	Ширина колесной базы	90 см
	Ширина деки	17 см
	Длина деки от рулевой колонки до края крыла	50 см
	Общая длина деки	59 см
	Высота деки	8.5 см
Привод	Привод	Задний
Контроллер	Контроллер	Синусный, 15A
Тормоза	Передний тормоз	Механический, барабанный
	Задний тормоз	Электронный, реверсивный
Температурный режим	Температурный режим	Допустимый от -15 до +40. Рекомендуемый от +10 до +30 ° C
Зарядное устройство	Разъем для зарядного устройства	1 шт
	Зарядное устройство	48V, 2A, с индикатором заряда и вентилятором
Свет	Задний свет	Светодиодный фонарь на крыле
	Задний свет	Светодиодный фонарь на крыле
	Стоп-сигнал	Есть
	Передний свет	Светодиодная фара с рассеивателем
Бортовой компьютер	Круиз-контроль	Есть
	Режим переключения скоростей	Кнопочный, с индикацией на спидометре
	Бортовой компьютер	Многоф. интеллектуальный бортовой компьютер с ЖК монитором
	Зеро-старт	Есть
	Приложение для смартфона	Есть, KCQ Scooter

Для модели: i8 moto

Важная информация о WEEE



Информация об утилизации и переработке WEEE. Правильная утилизация этого продукта. Эта маркировка указывает на то, что этот продукт нельзя выбрасывать вместе с другими бытовыми отходами на всей территории ЕС.

Чтобы предотвратить возможный вред окружающей среде или здоровью человека в результате неконтролируемого удаления отходов, перерабатывайте их с ответственностью, чтобы способствовать устойчивому повторному использованию ресурсов материалов. Чтобы вернуть подержанное устройство, воспользуйтесь системами возврата и сбора или обратитесь к продавцу, у которого был приобретен продукт. Они могут сдать этот продукт на экологически безопасную переработку.

Информация об утилизации аккумуляторов для Европейского Союза



Батареи или упаковка для батарей имеют маркировку в соответствии с Европейской директивой 2006/66 / ЕС и поправкой 2013/56 / EU, касающейся батарей и аккумуляторов, а также отработанных батарей и аккумуляторов. Директива определяет рамки возврата и переработки использованных батарей и аккумуляторов, применимые на всей территории Европейского Союза. Эта этикетка применяется к различным батареям, чтобы указать, что батарею нельзя выбрасывать, а следует утилизировать по окончании срока службы в соответствии с настоящей Директивой.

В соответствии с Европейской директивой 2006/66 / ЕС и поправкой 2013/56 / EU батареи и аккумуляторы имеют маркировку, указывающую на то, что они должны собираться отдельно и утилизироваться по окончании срока службы. Этикетка на батарее может также включать химический символ металла, используемого в батарее (Pb для свинца, Hg для ртути и Cd для кадмия). Пользователи батарей и аккумуляторов не должны выбрасывать батареи и аккумуляторы вместе с несортированными бытовыми отходами, а должны использовать систему сбора, доступную для клиентов, для возврата, переработки и обработки батарей и аккумуляторов. Участие клиентов важно для сведения к минимуму любого потенциального воздействия батарей и аккумуляторов на окружающую среду и здоровье человека из-за потенциального присутствия опасных веществ.

Перед тем, как поместить электрическое и электронное оборудование (EEE) в систему сбора мусора или в объекты для сбора отходов, конечный пользователь оборудования, содержащего батареи и / или аккумуляторы, должен извлечь эти батареи и аккумуляторы для отдельного сбора.



## 12 Сертификаты

### ПРИМЕЧАНИЕ

Это оборудование было протестировано и признано соответствующим ограничениям для цифровых устройств класса В в соответствии с частью 15 правил FCC. Эти ограничения разработаны для обеспечения разумной защиты от вредных помех при установке в жилых помещениях. Это оборудование генерирует, использует и может излучать радиочастотную энергию и, если оно установлено и используется не в соответствии с инструкциями, может создавать вредные помехи для радиосвязи. Однако нет гарантии, что помехи не возникнут при конкретной установке. Если это оборудование действительно создает недопустимые помехи для приема радио или телевидения, что можно определить путем включения и выключения оборудования, пользователю рекомендуется попытаться устранить помехи одним или несколькими из следующих способов:

- Изменить ориентацию или местоположение приемной антенны.
- Увеличьте расстояние между оборудованием и приемником.
- Подключить оборудование к розетке в цепи, отличной от той, к которой подключен приемник.
- Обратиться за помощью к дилеру или опытному радио / ТВ технику.

Это оборудование соответствует ограничениям FCC на радиационное воздействие, установленным для неконтролируемой среды.

## 13 Торговая марка и юридическое

Yokamura является зарегистрированным товарным знаком Yokamura. Мы попытались включить описания и инструкции для всех функций самокатов во время печати. Однако из-за постоянного улучшения характеристик продукта и изменения дизайна ваш самокат может незначительно отличаться от показанного в этом документе. Посетите Apple App Store (iOS) или Google Play Store (Android), чтобы загрузить и установить приложение.

Обратите внимание, что существует несколько моделей Yokamura с разными функциями, и некоторые из функций, упомянутых здесь, могут быть неприменимы к вашему устройству. Производитель оставляет за собой право изменять дизайн и функциональность продукта и документации самоката без предварительного уведомления.

© Yokamura. Все права защищены.

## 14 Контакты

Свяжитесь с нами, если у вас возникнут проблемы, связанные с ездой, техническим обслуживанием и безопасностью, или с ошибками / неисправностями вашего самоката.

Россия:

Yokamura

г.Москва, Смольная 63б.

Тел. +7 (495) 799-86-87

Сайт: [www.yokamura.ru](http://www.yokamura.ru)